

Abzieher:

**FUER
BREMSTROMMEL UND
AEUSSERES RADLAGER**

Werk - zeug

Liebe C.V.C.-ler,
viele von Euch werden sich schon darüber geärgert haben, daß sie Ablichtungen von Zeichnungen für die Anfertigung von Werkzeugen gekauft haben und diese zum Teil unbrauchbar waren. In den folgenden Ausgaben der "Veteran" lasse ich nun verbesserte Zeichnungen abdrucken. Diejenigen unter Euch, die ebenfalls verbesserte Zeichnungen haben, bitte ich, diese mir kurzfristig zu überlassen.
Die Redaktion

**zusammengebaut →
und
zerlegt**

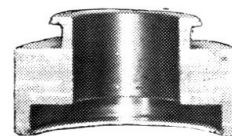
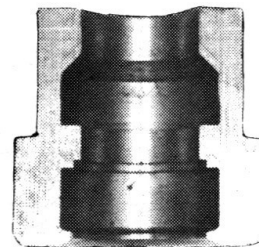
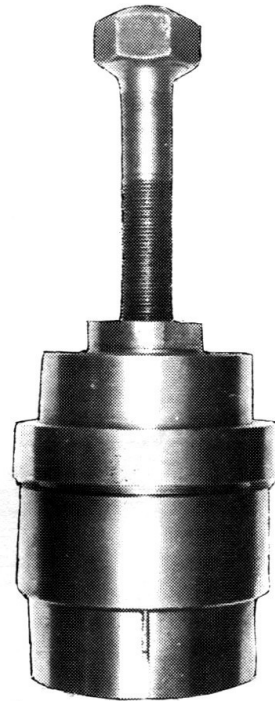
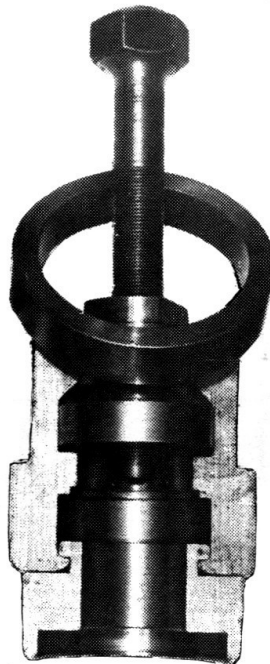

BITTE UMBLAETTERN !!!

umseitig Konstruktionszeichnungen

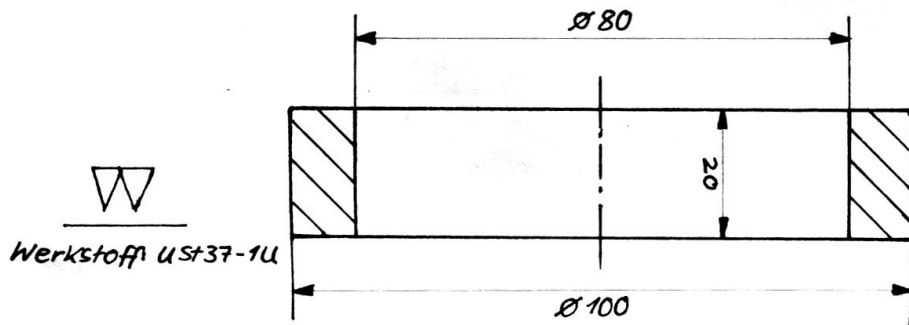
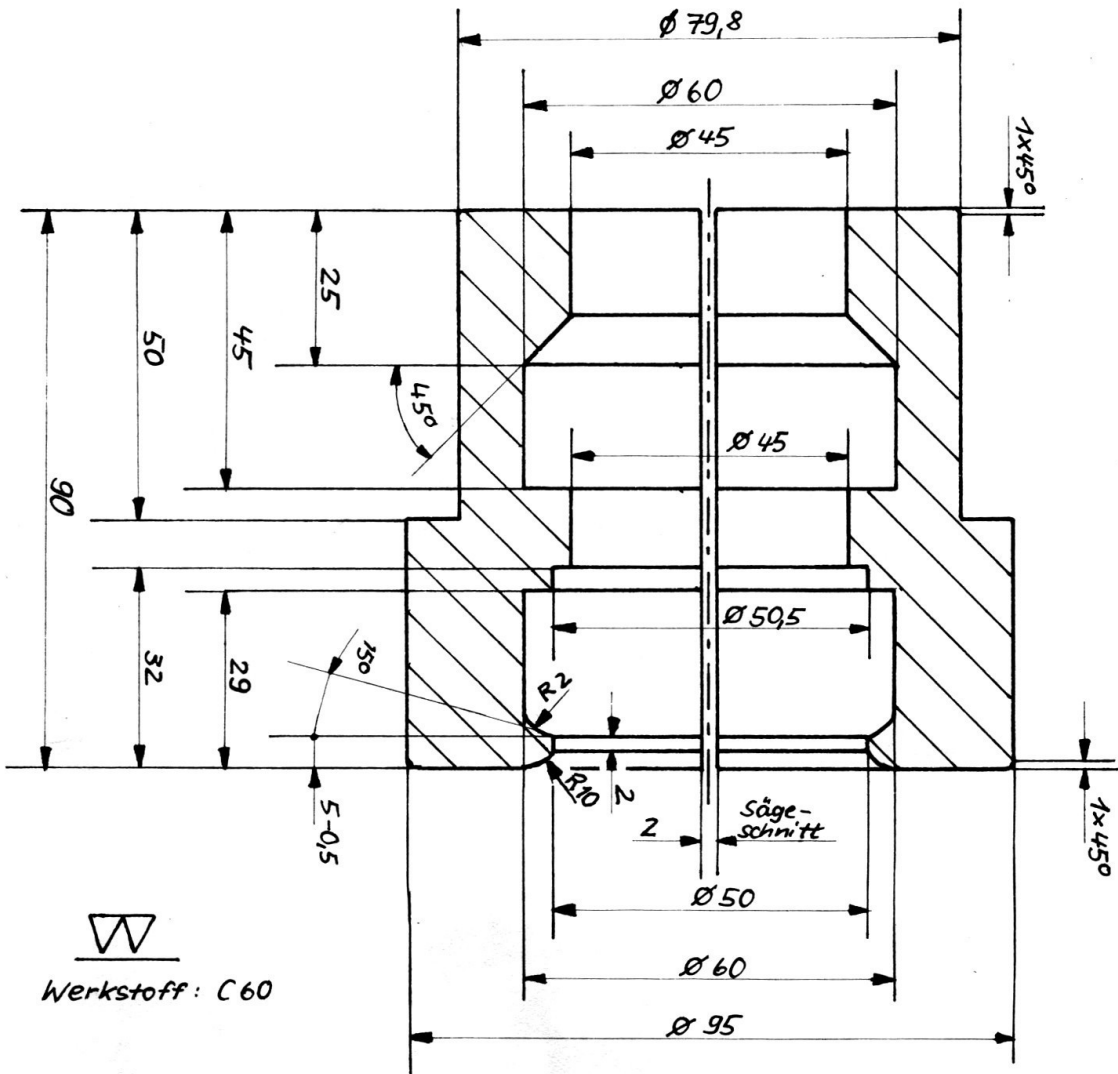

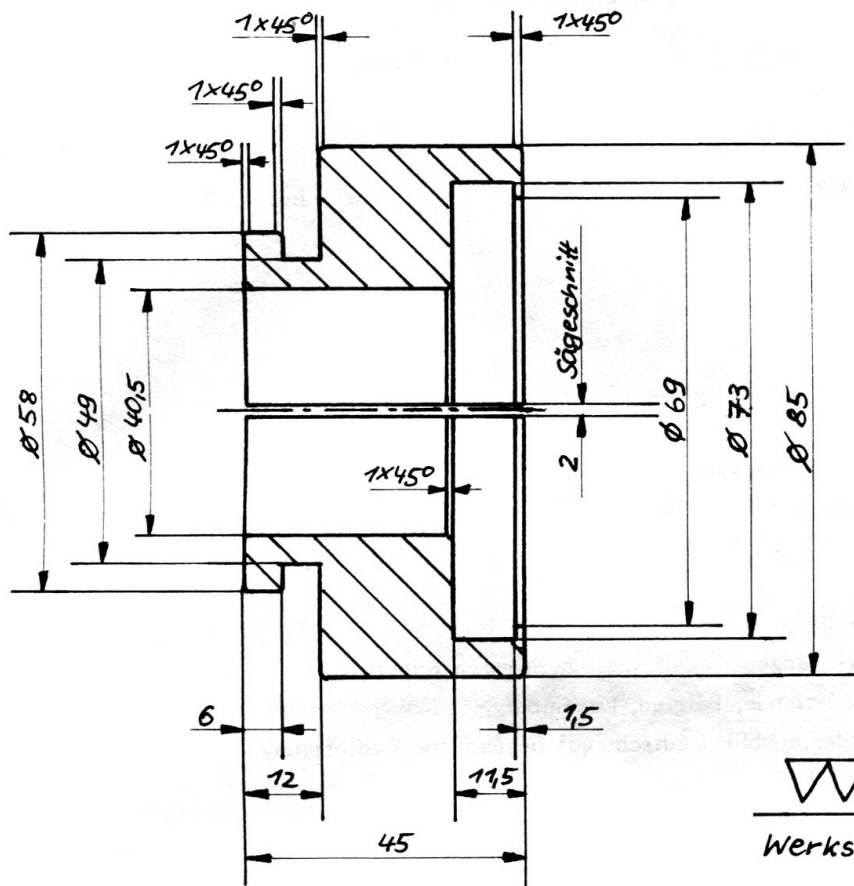

Werkstoff: C 60

